

# 定置式 各種可燃性ガス・毒性ガス検知用 防爆型ガス検知部シリーズ

## 用途

- ❖ 石油精製所
- ❖ 石油化学工場
- ❖ 製鉄所
- ❖ 発電設備
- ❖ ガス輸送船/ガスエンジン船
- ❖ 土木建設現場
- ❖ 水処理施設
- ❖ LPG製造/貯蔵/消費設備
- ❖ 水素ステーション
- ❖ 各種実験/研究施設 等



# 拡散式 MODEL GD-A80シリーズ



GD-A80型

GD-A80V型

### 各種検定

- Japan Ex合格品
- ATEX合格品
- IECEx合格品
- China Ex合格品
- CE Marking適合品

### 配線例

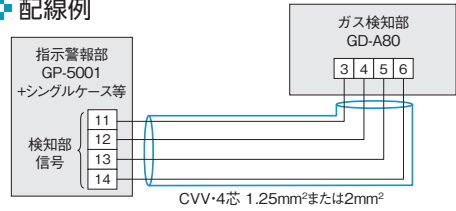

### オプション(別売品)

丸型防滴カバー\*

角型防滴カバー

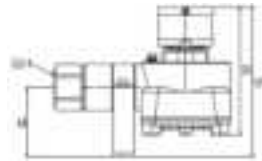

※設置方向により仕様が異なります。  
取付: 本体センサ上部

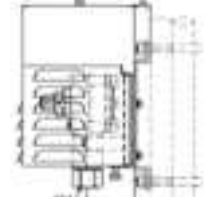

取付: 壁面/2Bパイプ  
寸法: 約127(W)×200(H)×152(D)mm

### 直挿ユニット

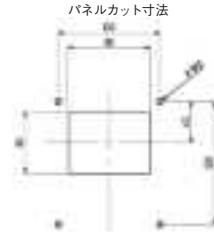
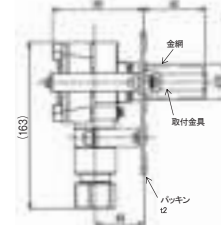

### 仕様

型 式	GD-A80	GD-A80V	GD-A80S	GD-A80N	GD-A80-70
検 知 原 理	接触燃焼式またはニューセラミック式	半導体式	熱線型半導体式	熱伝導式	接触燃焼式
検知対象ガス	可燃性ガス	可燃性ガスまたは毒性ガス	可燃性ガスまたは毒性ガス	可燃性ガス	可燃性ガス
検 知 方 式	拡散式				
伝送ケーブル	CVV等のケーブル・4芯	CVVS等のケーブル・3芯	CVVS等のケーブル・4芯	CVVS等のケーブル・4芯	CVV等のケーブル・4芯
伝 送 距 離	各指示計ユニットに依存				
電 源	各指示計ユニットから供給				
使用温湿度範囲	-20~+53°C(急変なきこと)、95%RH以下(結露なきこと)				-40~+70°C(急変なきこと) 95%RH以下(結露なきこと)
外形寸法/質量	約78(W)×163(H)×105(D)mm(突起部は除く)/約1.0kg				
保 護 等 級	IP67相当				
防 爆 構 造	耐圧防爆構造				

# 吸引式 MODEL GD-D58シリーズ



GD-D58・AC型

### 各種検定

- Japan Ex合格品
- ATEX合格品
- Taiwan Ex合格品
- China Ex合格品
- CE Marking適合品

### 配線例

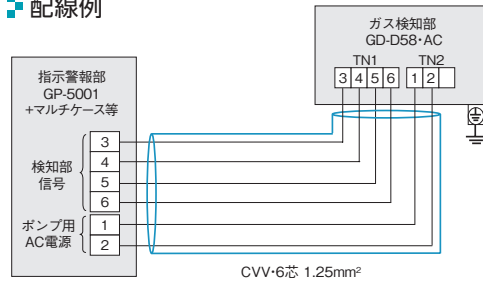

### オプション(別売品)

日除けカバー

保護カバー

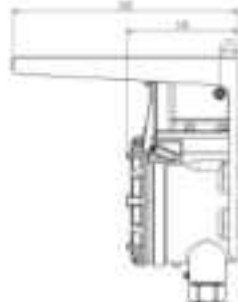

取付: 壁面/2Bパイプ  
寸法: 約250(W)×310(H)×280(D)mm  
(検知部含めて)



取付: 壁面/2Bパイプ  
寸法: 約237(W)×300(H)×159(D)mm

### 仕様

型 式	GD-D58-AC		GD-D58-DC	
	TYPE GP	TYPE NC	TYPE GP	TYPE NC
検 知 原 理	接触燃焼式	ニューセラミック式	接触燃焼式	ニューセラミック式
検知対象ガス	可燃性ガス			
検 知 範 囲	0~100%LEL	検知対象ガスによる	0~100%LEL	検知対象ガスによる
検 知 方 式	ポンプ吸引式(吸引流量: 1.5L/min以上)		ポンプ吸引式(吸引流量: 1.0L/min以上)	
表 示	7セグメントLED(4桁)表示、2色ランプ(電源・故障警報)			
伝送ケーブル	CVVS等のケーブル・4芯または6芯* ※電源と伝送を同一ケーブルで配線する場合。			
電 源	AC100V~110V±10% (AC90V~121V)・50/60Hz		DC24V±10%(DC21.6V~26.4V)	
消 費 電 力	最大 13VA		最大 8.6W	
使用温湿度範囲	-20~+50°C(急変なきこと) 95%RH以下(結露なきこと)		-20~+53°C(急変なきこと) 95%RH以下(結露なきこと)	
外形寸法/質量	約197(W)×292(H)×140(D)mm(突起部は除く)/約5.8kg			
保 護 等 級	IP67相当			
防 爆 構 造	耐圧防爆構造			

その他ラインアップ: GD-D58・GH(半導体式)、GD-D58・SP(熱線型半導体式)、GD-D58・NP(熱伝導式)など

拡散式

MODEL SD-1シリーズ



SD-1RI型

各種検定

- Japan Ex合格品
- Taiwan Ex合格品
- ATEX合格品
- China Ex合格品
- IECEx合格品
- CE Marking適合品
- MED適合品(一部型式のみ)
- 機能安全規格SIL2認証取得品(一部型式のみ)
- **HART**

仕様

型 式	SD-1		SD-1RI	SD-1GH
タイプ	TYPE GP	TYPE NC	-	
検知原理	接触燃焼式	ニューセラミック式	非分散型赤外線式	半導体式
検知対象ガス	可燃性ガス			可燃性ガスまたは毒性ガス
検知範囲	0~100%LEL	検知対象ガスによる	検知対象ガスによる	検知対象ガスによる
検知方式	拡散式			
濃度表示	7セグメントLED(4桁)表示			
伝送方式 <sup>※1</sup>	3線式アナログ伝送	DC4~20mA(リニア・負荷抵抗300Ω以下・分解能最大200分割)		
伝送ケーブル	CVVS等のケーブル・3芯または5芯(接点使用時)			
電 源	DC24V±10%			
消費電力	最大 3.0W		最大 2.0W	最大 3.1W
使用温湿度範囲	-20~+53℃(急変なきこと <sup>※2</sup> )、95%RH以下(結露なきこと)			
外形寸法/質量	約148(W)×167(H)×88(D)mm(突起部は除く) / 約2.0kg			
保護等級	IP65相当			
防爆構造	耐圧防爆構造			

その他ラインアップ: 酸素検知用(SD-10X)・硫化水素/一酸化炭素検知用(SD-1EC)  
 ※1 または、アナログ4~20mA出力+デジタルHART通信方式 ※2 SD-1RIの使用温度範囲は検知対象ガスによる

配線例

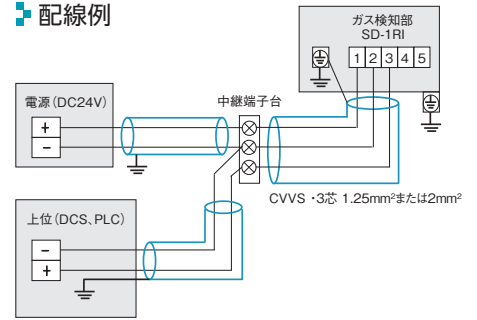

オプション(別売品)

日除けカバー

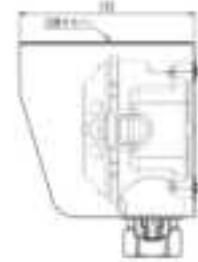

取付: 壁面/2Bパイプ  
寸法: 約200(W)×140(H)×140(D)mm

保護カバー

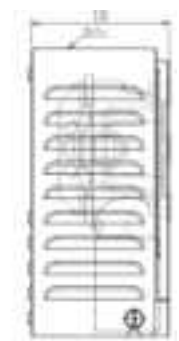

取付: 壁面/2Bパイプ  
寸法: 約195(W)×230(H)×110(D)mm

拡散式・吸引式

MODEL GD-□88シリーズ



GD-K88Ai型

GD-K88Di型

各種検定

- Japan Ex合格品
- **HART**

配線例

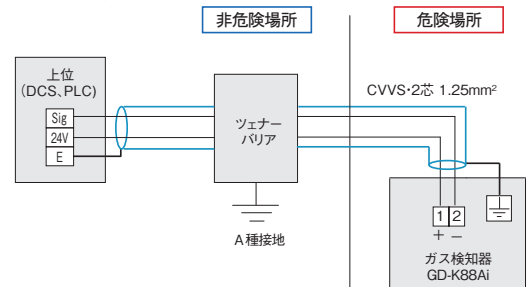

仕様

型 式	GD-K88Ai	GD-K88Di
検知原理	定電位電解式	
検知対象ガス	毒性ガス	
検知範囲	検知対象ガスによる	
検知方式	拡散式	吸引式(別途ポンプが必要)
濃度表示	7セグメントLCD(4桁)表示	
伝送方式 <sup>※</sup>	2線式アナログ伝送	DC4~20mA(負荷抵抗300Ω以下)
伝送ケーブル	CVVS(2芯)等防爆工事で認められるシールドケーブル	
電 源	DC24V±10%	
使用温湿度範囲	0~40℃(急変なきこと)、30~70%RH(結露なきこと)	
外形寸法(突起部は除く)	約100(W)×241(H)×48(D)mm	約220(W)×265(H)×90(D)mm
質 量	約1.0kg	約2.6kg
防爆構造	本質安全防爆構造 ※安全保持器(バリア)使用時	
安全保持器(推奨品)	ツェナーバリア(MTL7728ac)または絶縁バリア(MTL5541)	

その他ラインアップ: 酸素検知用(GD-F88Ai, GD-F88Di)  
 ※または、アナログ4~20mA出力+デジタルHART通信方式

オプション(別売品)

GD-K88Ai 防滴カバー



取付: 壁面/2Bパイプ  
寸法: 約150(W)×290(H)×79(D)mm

GD-K88Di 防滴カバー

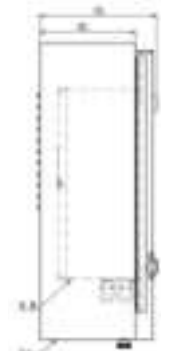

取付: 壁面/2Bパイプ  
寸法: 約272(W)×318(H)×126(D)mm

マルチガス用 多点式指示警報器ユニット

MODEL RM-5000シリーズ



指示警報ユニット

2点式マルチケース収納時

【指示対象ガス】可燃性ガス、毒性ガス、酸素等

【外形寸法】約191(W)×310(H)×148(D)mm(2点式壁掛型の場合)

【適合する検知部の例】

指示警報部	検知部
GP-5001, NC-5001	GD-A80, GD-D58 (TYPE GP/NC)
GH-5001	GD-A80V, GD-D58・GH
SP-5001	GD-A80S
NP-5001	GD-A80N
EC-5002/EC-5002i	GD-K88Ai, GD-K88Di
RM-5003	SD-1シリーズ

マルチガス用 小型独立式指示警報器

MODEL RM-6000シリーズ



【指示対象ガス】可燃性ガス、毒性ガス、酸素等

【外形寸法】約110(W)×190(H)×54(D)mm(壁掛型の場合)

【適合する検知部の例】

指示警報部	検知部
GP-6001, NC-6001	GD-A80, GD-D58 (TYPE GP/NC)
GH-6001	GD-A80V, GD-D58・GH
SP-6001	GD-A80S
EC-6002	GD-K88Ai, GD-K88Di
RM-6003	SD-1シリーズ

可燃性ガス用 多点式指示警報器ユニット

MODEL GP-148



ベースユニット(4点式)

指示計ユニット

【指示対象ガス】可燃性ガス

【外形寸法】約395(W)×290(H)×73(D)mm(4点式壁掛型の場合)

【特長】

- ・必要な点数を選定可能(最大12点)
- ・2接点搭載 回転灯とブザーなど同時に使用可能
- ・LPG・CNG・H2スタンド等の可燃性ガス漏えい監視に対応

【適合する検知部の例】

GD-A80  
GD-D58 (TYPE GP) 他

理研計器株式会社

本社 〒174-8744 東京都板橋区小豆沢2-7-6  
☎ 0570-001939 FAX (03)3558-0043

ホームページ <https://www.rikenkeiki.co.jp/>  
プロダクトサイト <https://product.rikenkeiki.co.jp/>

問い合わせ先(営業部・営業所)

営業一課 ☎(03)3966-1111代	浜松 ☎(053)437-9421代
営業二課 ☎(03)3966-1114代	名古屋 ☎(052)822-1031代
営業三課 ☎(03)6454-5583代	四日市 ☎(059)333-7226代
札幌 ☎(011)375-1822代	金沢 ☎(076)240-7060代
岩手 ☎(0197)65-1112代	西 ☎(06)4950-5708代
仙台 ☎(022)722-7835代	水島 ☎(086)446-2702代
水戸 ☎(029)215-2581代	鳥島 ☎(082)875-4151代
埼玉 ☎(048)598-5090代	岡 ☎(092)692-1161代
千葉 ☎(043)497-6303代	熊本 ☎(096)273-9407代
神奈川 ☎(045)642-5314代	大分 ☎(097)523-3811代



※本カタログの記載事項は、性能向上のため、お断りなしに変更する事があります。